



BUDAFER

ACÉL KIS- ÉS NAGYKERESKEDŐ ZRT

ACÉLKATALÓGUS



VAS- ÉS ACÉL NAGYKERESKEDÉS



BÁDOGOS TERMÉKEK GYÁRTÁSA,
NAGY- ÉS KISKERESKEDELME



DARU BÉRBEADÁS



ZOOMLION FORGALMAZÓ



TOP PARKING SYSTEM



BUDA FER
ACÉL KIS- ÉS NAGYKERESKEDŐ ZRT

ACÉLBAN AZ ERŐ
POWER IN STEEL!



BUDAFER

ACÉL KIS- ÉS NAGYKERESKEDŐ ZRT

ACÉLBAN AZ ERŐ
POWER IN STEEL!

HORGANYZOTT TEKERCSCS GALVANIZED COIL

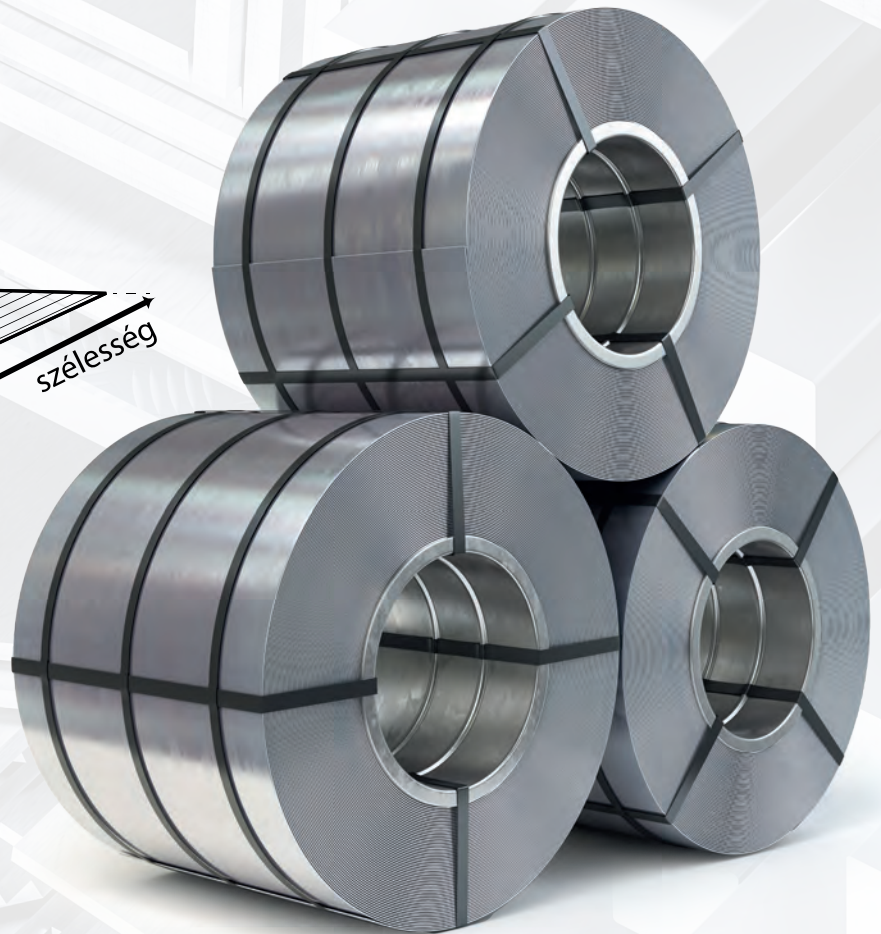
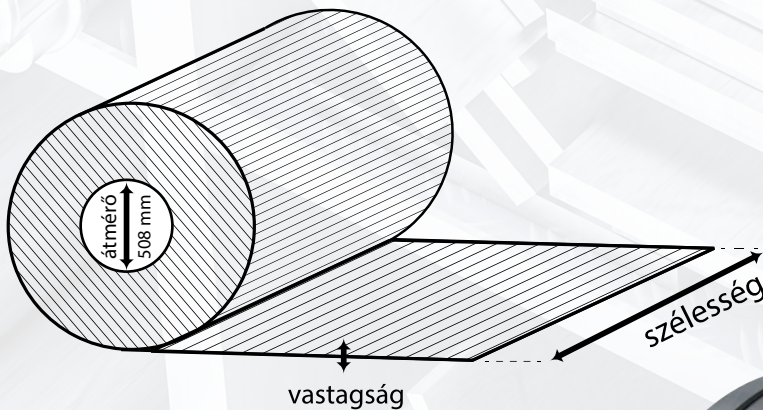

MŰSZAKI KÖVETELMÉNYEK, MÉRETTŰRÉSEK:

- S szigorított tűrés

RENDELHETŐ ANYAGMINŐSÉGEK:

- DX 51 D+Z szabvány szerint
- DX 52 D+Z szabvány szerint
- S 220 GD+Z szabvány szerint
- S 250 GD+Z szabvány szerint
- S 280 GD+Z szabvány szerint
- S 320 GD+Z szabvány szerint
- S 350 GD+Z szabvány szerint

TEKERCSÚLY:

- max. 3 to
- 3 – 5 to
- 5,1 – 16 to

MINŐSÉGTANÚSÍTÁS:

- EN 10204 szabvány szerint 2.2
- EN 10204 szabvány szerint 3.1.B
- EN 10204 szabvány szerint 3.1.

CSOMAGOLÁS:

- Papír csomagolás
- Papír csomagolás élvédővel
- Folyami csomagolás

Egyéb információk:
Táblásítást, egyedi méretű
darabolást, hasítékok készítését
is vállaljuk.



BUDAFER
ACÉL KIS- ÉS NAGYKERESKEDŐ ZRT.

Telefonszám: +3630/161-2000
E-mail: info@budafer.hu
Weboldal: acel.budafer.hu





BUDAFER

ACÉL KIS- ÉS NAGYKERESKEDŐ ZRT

ACÉLBAN AZ ERŐ
POWER IN STEEL!

HORGANYZOTT TEKERCSCS GALVANIZED COIL

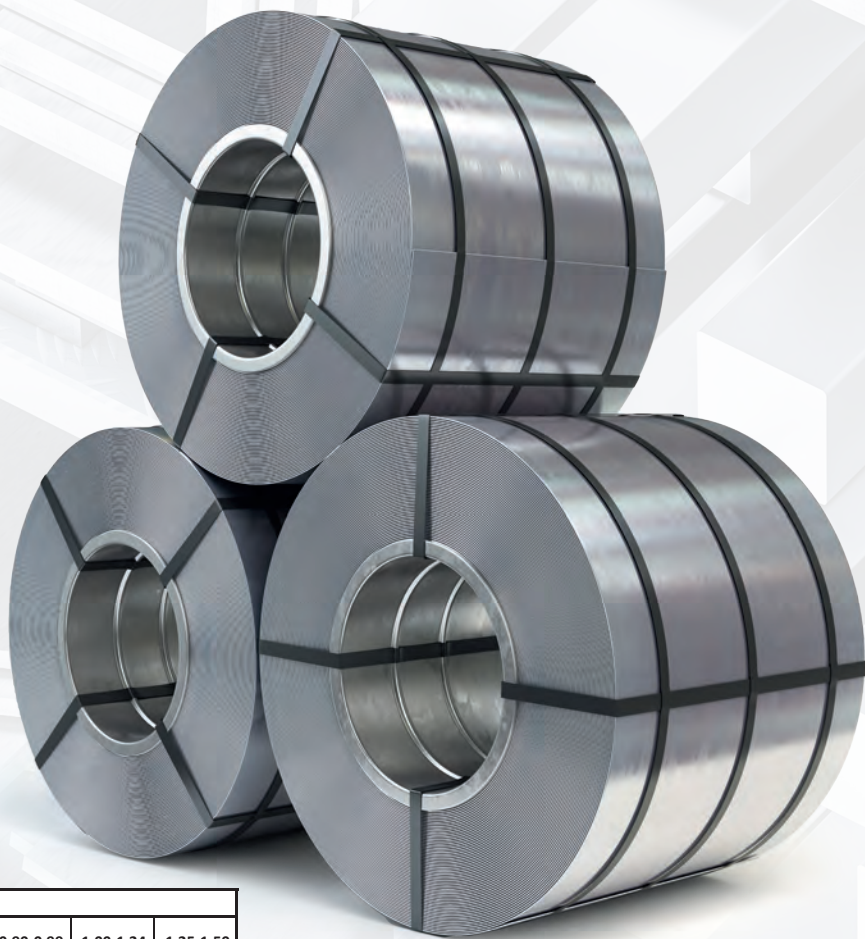

HORGANYZOTT TEKERCSCS • GALVANIZED COIL

Méretek				
Vastagság/ Szélesség (mm)	800 - 900	901 - 1080	1081 - 1280	1281 - 1500
0,35 - 0,39	●	●	●	▲
0,40 - 0,49	●	●	●	●
0,50 - 0,54	●	●	●	●
0,55 - 0,59	●	●	●	●
0,60 - 0,69	●	●	●	●
0,70 - 0,74	●	●	●	●
0,75 - 0,79	●	●	●	●
0,80 - 0,89	●	●	●	●
0,90 - 0,99	●	●	●	●
1,00 - 1,24	●	●	●	●
1,25 - 1,50	●	●	●	●

BEVONAT vastagság (mm)									
Horgany bevonat	0,35-0,39	0,40-0,49	0,50-0,59	0,60-0,69	0,70-0,79	0,80-0,89	0,90-0,99	1,00-1,24	1,25-1,50
100	▲	○	○	○	○	○	○	○	○
150	●	●	●	●	●	●	●	●	●
200	●	●	●	●	●	●	●	●	●
250	●	●	●	●	●	●	●	●	●

JELMAGYARÁZAT		
ALAPÁR	FELÁR	NINCS
○	●	▲



BUDAFER
ACÉL KIS- ÉS NAGYKERESKEDŐ ZRT.

Telefonszám: +3630/161-2000
E-mail: info@budafer.hu
Weboldal: acel.budafer.hu





BUDA FER

ACÉL KIS- ÉS NAGYKERESKEDŐ ZRT

ACÉLBAN AZ ERŐ POWER IN STEEL!

HIDEGEN HAJLÍTOTT IDOMACÉL TERMÉKEK • ZÁRTSZELVÉNYEK COLD BENT SECTIONS • HOLLOW SECTIONS

MŰSZAKI KÖVETELMÉNYEK, MÉRETTŰRÉSEK:

- Nyitottszelvények esetén EN 10162 szabvány szerint
- Zártszelvények esetén EN 10305-3;5 illetve EN 10219 szabványok szerint

RENDELHETŐ ANYAGMINŐSÉGEK:

- EN 10025 -1 szabvány szerint - S 185; S 235JR (Nyitott)
- EN 10325 -3;5 szabvány szerint - E 235+CR1 ;S1 (Zárt)
- EN 10219 -1 szabvány szerint - S 235JRH (Zárt)

MINŐSÉGTANÚSÍTVÁNYOK:

- EN 10204 -1 szabvány szerint 2.2 típus; (3.1 vevői igény esetén)

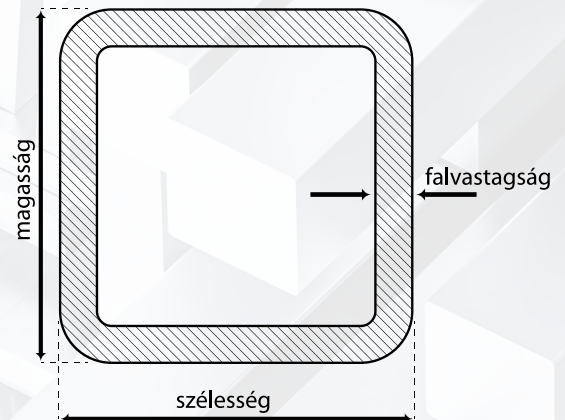

NÉGYZET SZELVÉNYŰ • SQUARE

Méreték (mm)	(kg/m)																		
b\sz	1	1,25	1,5	1,8	2	2,3	2,5	2,7	3	3,2	3,6	4	4,6	5	6	6,3	8	10	12,5
15	0,44	0,54	0,63	0,74	-	-	-	-	-	-	-	-	-	-	-	-	-	-	-
16	0,47	0,58	0,68	0,80	-	-	-	-	-	-	-	-	-	-	-	-	-	-	-
18	0,53	0,65	0,77	0,91	-	-	-	-	-	-	-	-	-	-	-	-	-	-	-
20	0,59	0,73	0,87	1,02	1,12	-	-	-	-	-	-	-	-	-	-	-	-	-	-
22	0,66	0,81	0,96	1,14	-	-	-	-	-	-	-	-	-	-	-	-	-	-	-
25	0,75	0,93	1,10	1,31	1,44	1,63	1,76	1,77	-	-	-	-	-	-	-	-	-	-	-
30	0,91	1,13	1,34	1,59	1,75	1,99	2,15	2,19	2,39	-	-	-	-	-	-	-	-	-	-
35	-	1,32	1,57	1,87	2,07	2,35	2,54	2,62	2,86	-	-	-	-	-	-	-	-	-	-
40	-	1,52	1,81	2,15	2,38	2,71	2,93	3,04	3,33	3,53	3,90	4,25	-	-	-	-	-	-	-
45	-	-	-	2,44	2,69	3,07	3,33	3,46	3,80	-	-	-	-	-	-	-	-	-	-
50	-	-	-	2,72	3,01	3,44	3,72	3,89	4,28	4,53	5,03	5,51	-	-	-	-	-	-	-
60	-	-	-	3,28	3,64	4,16	4,50	4,74	5,22	5,53	6,16	6,76	7,65	8,13	-	-	-	-	-
70	-	-	-	3,85	4,26	4,88	5,29	5,58	6,16	6,54	7,29	8,02	9,09	10,24	-	-	-	-	-
80	-	-	-	-	-	6,07	6,43	7,10	7,54	8,42	9,28	10,53	11,30	-	-	-	-	-	-
90	-	-	-	-	-	-	6,86	7,28	8,04	8,55	9,55	10,53	11,98	-	-	-	-	-	-
100	-	-	-	-	-	-	-	8,13	8,99	9,55	10,68	11,79	13,42	14,40	-	-	-	-	-
120	-	-	-	-	-	-	-	-	10,80	-	-	14,20	-	17,50	20,70	21,40	26,40	31,80	36,90
140	-	-	-	-	-	-	-	-	-	-	-	16,80	-	20,70	24,50	25,40	31,40	38,10	44,80
150	-	-	-	-	-	-	-	-	-	-	-	18,00	-	22,30	26,40	27,40	33,90	41,30	48,70
160	-	-	-	-	-	-	-	-	-	-	-	19,30	-	23,80	28,30	29,30	36,50	44,40	52,60
180	-	-	-	-	-	-	-	-	-	-	-	21,80	-	27,00	32,10	33,30	41,50	50,70	60,50
200	-	-	-	-	-	-	-	-	-	-	-	24,30	-	30,10	35,80	37,20	46,50	57,00	68,30

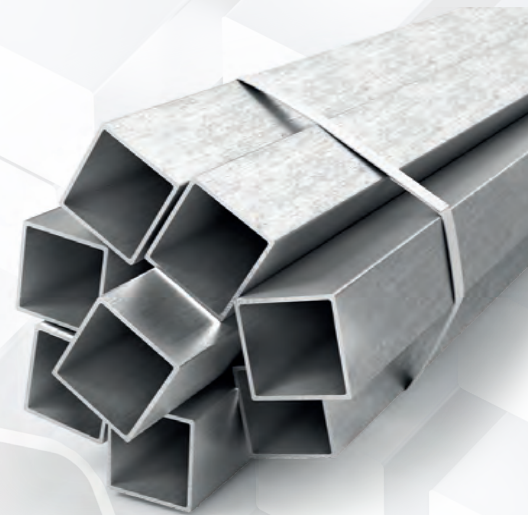

BUDA FER
ACÉL KIS- ÉS NAGYKERESKEDŐ ZRT.

Telefonszám: +3630/161-2000
E-mail: info@budafer.hu
Weboldal: acel.budafer.hu





BUDA FER

ACÉL KIS- ÉS NAGYKERESKEDŐ ZRT

ACÉLBAN AZ ERŐ
POWER IN STEEL!

HIDEGEN HAJLÍTOTT IDOMACÉL TERMÉKEK • ZÁRTSZELVÉNYEK COLD BENT SECTIONS • HOLLOW SECTIONS

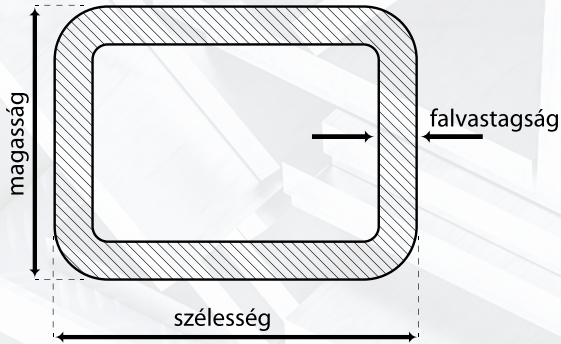

TÉGLALAP SZELVÉNYŰ - RECTANGULAR

Méreték (mm)	(kg/m)																		
hxb/s	1	1,25	1,5	1,8	2	2,3	2,5	2,7	3	3,2	3,6	4	4,6	5	6	6,3	8	10	12,5
20x10	0,44	0,54	0,63	0,74	-	-	-	-	-	-	-	-	-	-	-	-	-	-	-
20x15	0,52	0,64	0,75	0,88	-	-	-	-	-	-	-	-	-	-	-	-	-	-	-
25x10	0,52	0,64	0,75	0,88	-	-	-	-	-	-	-	-	-	-	-	-	-	-	-
25x15	0,59	0,73	0,87	1,02	-	-	-	-	-	-	-	-	-	-	-	-	-	-	-
30x10	0,59	0,73	0,87	1,02	1,12	-	-	-	-	-	-	-	-	-	-	-	-	-	-
30x15	0,67	0,83	0,99	1,16	-	-	-	-	-	-	-	-	-	-	-	-	-	-	-
30x20	0,75	0,93	1,10	1,31	1,44	1,63	1,76	1,77	-	-	-	-	-	-	-	-	-	-	-
30x25	0,91	1,13	1,34	1,59	-	-	-	-	-	-	-	-	-	-	-	-	-	-	-
40x10	-	0,93	1,10	1,31	1,44	-	-	-	-	-	-	-	-	-	-	-	-	-	-
40x20	0,91	1,13	1,34	1,59	1,75	1,99	2,15	2,19	2,39	-	-	-	-	-	-	-	-	-	-
40x30	-	1,32	1,57	1,87	2,07	2,35	2,54	2,62	2,86	-	-	-	-	-	-	-	-	-	-
45x30	-	1,42	1,69	2,01	2,22	2,53	2,74	2,83	3,10	3,27	-	-	-	-	-	-	-	-	-
50x20	-	1,32	1,57	1,87	2,07	2,35	2,54	2,62	2,86	-	-	-	-	-	-	-	-	-	-
50x25	-	1,42	1,69	2,01	2,22	2,53	2,74	2,83	3,10	3,27	-	-	-	-	-	-	-	-	-
50x30	-	1,52	1,81	2,15	2,38	2,71	2,93	3,04	3,33	3,53	3,90	4,25	-	-	-	-	-	-	-
50x40	-	-	-	2,44	2,69	3,07	3,33	3,46	3,80	-	-	-	-	-	-	-	-	-	-
60x20	-	-	1,81	2,15	2,38	2,71	2,93	-	-	-	-	-	-	-	-	-	-	-	-
60x30	-	-	-	2,44	2,69	3,07	3,33	3,46	3,80	-	-	-	-	-	-	-	-	-	-
60x40	-	-	-	2,72	3,01	3,44	3,72	3,89	4,28	4,53	5,03	5,51	-	-	-	-	-	-	-
60x50	-	-	-	3,00	3,32	3,80	4,11	4,31	4,75	5,03	5,59	6,14	-	-	-	-	-	-	-
65x25	-	-	-	2,44	2,69	3,07	3,33	3,46	3,80	-	-	-	-	-	-	-	-	-	-
70x20	-	-	-	2,44	2,69	3,07	3,33	3,46	3,80	-	-	-	-	-	-	-	-	-	-
70x30	-	-	-	2,72	3,01	3,44	3,72	3,89	4,28	4,53	5,03	5,51	-	-	-	-	-	-	-
70x40	-	-	-	3,00	3,32	3,80	4,11	4,31	4,75	5,03	5,59	6,14	-	-	-	-	-	-	-
70x50	-	-	-	3,28	3,64	4,16	4,50	4,74	5,22	5,53	6,16	6,76	7,65	-	-	-	-	-	-
80x20	-	-	-	-	2,87	-	-	-	-	-	-	-	-	-	-	-	-	-	-
80x40	-	-	-	3,28	3,64	4,16	4,50	4,74	5,22	5,53	6,16	6,76	-	-	-	-	-	-	-
80x50	-	-	-	3,57	3,95	4,52	4,90	5,16	5,69	6,04	6,72	7,39	8,37	-	-	-	-	-	-
80x60	-	-	-	3,85	4,26	4,88	5,29	5,58	6,16	6,54	7,29	8,02	9,09	9,70	-	-	-	-	-
90x40	-	-	-	3,57	3,95	4,52	4,90	5,16	5,69	6,04	6,72	7,39	-	-	-	-	-	-	-
90x45	-	-	-	-	4,11	4,70	5,09	5,37	5,92	6,29	7,00	7,71	-	-	-	-	-	-	-
90x50	-	-	-	3,85	4,26	4,88	5,29	5,58	6,16	6,54	7,29	8,02	9,09	-	-	-	-	-	-
90x60	-	-	-	-	4,58	5,24	5,68	6,01	6,63	7,04	7,85	8,65	9,81	-	-	-	-	-	-
90x70	-	-	-	-	-	6,07	6,43	7,10	7,54	8,42	9,28	10,53	-	-	-	-	-	-	-
100x25	-	-	-	3,43	3,79	4,34	4,70	4,95	5,45	5,79	6,44	7,08	-	-	-	-	-	-	-
100x40	-	-	-	3,85	4,26	4,88	5,29	5,58	6,16	6,54	7,29	8,02	-	-	-	-	-	-	-
100x50	-	-	-	-	4,58	5,24	5,68	6,01	6,63	7,04	7,85	8,65	9,81	10,50	-	-	-	-	-
100x60	-	-	-	-	-	6,07	6,43	7,10	7,54	8,42	9,28	10,53	11,30	-	-	-	-	-	-
100x80	-	-	-	-	-	6,86	7,28	8,04	8,55	9,55	10,53	11,98	12,80	-	-	-	-	-	-
120x40	-	-	-	-	-	6,07	6,43	7,10	7,54	8,42	9,28	-	-	-	-	-	-	-	-
120x60	-	-	-	-	-	6,86	7,28	8,04	8,55	9,55	10,53	-	-	-	-	-	-	-	-
120x80	-	-	-	-	-	-	8,13	8,99	9,55	10,68	11,79	13,42	14,40	-	-	-	-	-	-
130x50	-	-	-	-	-	6,86	7,28	8,04	8,55	9,55	10,53	11,98	-	-	-	-	-	-	-
140x40	-	-	-	-	-	6,76	7,28	8,04	8,04	9,55	10,53	-	-	-	-	-	-	-	-
140x70	-	-	-	-	-	-	8,55	9,46	10,06	11,24	12,42	14,15	-	-	-	-	-	-	-
150x50	-	-	-	-	-	-	-	8,96	-	-	11,70	-	-	-	-	-	-	-	-
150x60	-	-	-	-	-	-	-	9,46	10,06	11,24	12,42	14,15	-	-	-	-	-	-	-
150x100	-	-	-	-	-	-	-	-	-	-	14,90	-	-	18,30	21,70	22,40	27,70	33,40	38,90
160x80	-	-	-	-	-	-	-	-	10,80	-	-	-	-	14,20	17,50	20,70	26,40	-	-
160x100	-	-	-	-	-	-	-	-	-	-	15,50	-	-	19,12	22,63	-	28,92	-	-
180x60	-	-	-	-	-	-	-	-	-	-	14,20	-	-	17,20	20,70	-	-	-	-
180x80	-	-	-	-	-	-	-	-	-	-	15,50	-	-	19,12	22,63	-	-	-	-
180x100	-	-	-	-	-	-	-	-	-	-	16,80	-	-	20,70	24,50	-	31,40	-	-
200x100	-	-	-	-	-	-	-	-	-	-	18,00	-	-	22,30	26,40	-	33,90	41,30	48,70



BUDA FER
ACÉL KIS- ÉS NAGYKERESKEDŐ ZRT.

Telefonszám: +3630/161-2000
E-mail: info@budafer.hu
Weboldal: acel.budafer.hu





BUDA FER

ACÉL KIS- ÉS NAGYKERESKEDŐ ZRT

ACÉLBAN AZ ERŐ POWER IN STEEL!

HIDEGEN HAJLÍTOTT IDOMACÉL TERMÉKEK • NYITOTT SZELVÉNYEK COLD BENT PIECE OF STEEL PRODUCTS • OPEN SECTIONS

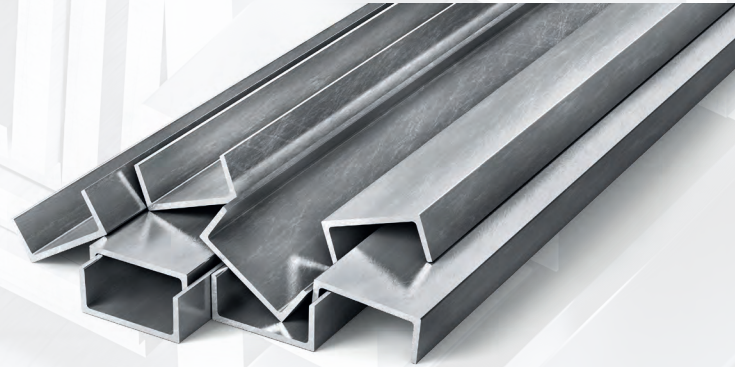
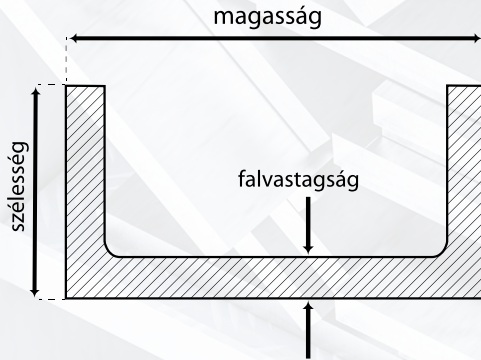

U - SZELVÉNYEK • U PROFILES

Méretek (mm)	(kg/fm)						
	1,5	2	2,5	2,8	3	4	5
20x20	0,65	0,84	-	-	-	-	-
20x30	-	1,15	1,41	-	-	-	-
20x40	-	1,47	1,80	-	-	-	-
22x22	-	0,93	-	-	-	-	-
23x23	0,75	0,98	1,19	-	-	-	-
25x25	0,83	1,07	1,31	-	-	-	-
28x28	0,93	1,22	-	-	-	-	-
30x30	1,00	1,31	1,60	-	1,89	-	-
30x50	-	1,94	-	-	2,83	-	-
30x60	-	2,25	2,78	-	3,30	-	-
35x35	1,18	1,55	1,90	-	2,24	-	-
40x20	0,88	1,15	1,41	-	-	-	-
40x25	1,00	1,31	1,60	-	1,89	-	-
40x30	1,12	1,47	1,80	-	2,12	-	-
40x35	-	1,62	2,00	-	2,36	3,04	-
40x40	1,35	1,78	2,19	2,43	2,59	3,36	-
40x70	-	-	-	-	4,01	5,24	-
46x45	-	-	-	-	2,97	-	-
50x25	-	1,47	1,80	-	-	-	-
50x30	-	1,62	2,00	2,21	2,21	2,36	3,04
50x35	-	1,78	2,19	-	2,59	3,36	-
50x40	-	1,94	2,39	2,65	2,83	3,67	-
50x90	-	-	-	-	5,18	6,81	-
54x45	-	-	-	-	-	4,11	-
50x50	-	-	2,78	3,09	3,30	4,30	-
60x30	-	1,78	2,19	-	2,59	3,36	-
60x40	-	2,09	2,59	2,87	3,06	3,98	-
60x45	-	-	-	-	3,30	4,30	-
60x50	-	-	2,98	-	3,54	4,61	5,63
60x60	-	-	-	3,75	4,01	5,24	6,42
65x45	-	-	-	-	3,42	4,46	5,44
65x50	-	-	-	-	4,77	5,83	-
65x65	-	-	-	-	4,36	-	-
70x30	-	-	2,39	2,65	2,83	3,67	-
70x40	-	-	2,78	3,09	3,30	4,30	-
70x45	-	-	-	-	-	4,61	-
70x50	-	-	-	3,17	3,53	3,77	4,93
70x70	-	-	-	-	4,71	6,18	7,60
80x40	-	-	-	-	3,31	3,54	4,61
80x45	-	-	-	-	-	4,93	6,03
80x50	-	-	-	3,75	4,01	5,24	6,42

Méretek (mm)	(kg/fm)						
	1,5	2	2,5	2,8	3	4	5
80x60	-	-	-	4,19	4,48	5,87	7,20
80x70	-	-	-	-	-	6,50	7,99
80x80	-	-	-	-	5,42	7,12	8,77
85x55	-	-	-	-	-	5,71	-
90x40	-	-	-	-	3,77	-	-
90x50	-	-	-	-	4,24	5,55	6,81
90x60	-	-	-	-	-	6,18	-
90x90	-	-	-	-	6,13	8,07	9,95
100x40	-	-	-	-	4,01	5,24	-
100x50	-	-	-	4,19	4,48	5,87	7,20
100x60	-	-	-	-	4,95	6,50	7,99
100x70	-	-	-	-	5,42	7,12	8,77
100x80	-	-	-	-	5,89	7,75	9,56
100x100	-	-	-	-	6,83	9,01	11,13
110x50	-	-	-	-	4,71	6,18	7,60
110x55	-	-	-	-	-	6,50	-
120x40	-	-	-	-	4,48	5,87	-
120x50	-	-	-	-	4,95	6,50	7,99
120x55	-	-	-	-	-	-	9,90
120x60	-	-	-	-	5,42	7,12	8,77
120x80	-	-	-	-	6,36	8,38	10,34
120x120	-	-	-	-	8,25	10,89	13,48
140x50	-	-	-	-	5,42	7,12	-
140x60	-	-	-	-	5,89	7,75	9,56
140x70	-	-	-	-	6,36	8,38	10,34
140x80	-	-	-	-	6,83	9,01	11,13
150x50	-	-	-	-	-	7,44	9,17
160x50	-	-	-	-	5,89	7,75	9,56
160x60	-	-	-	-	6,36	8,38	10,34
160x65	-	-	-	-	6,60	8,69	10,74
160x70	-	-	-	-	6,83	9,01	11,13
160x80	-	-	-	-	7,30	9,64	11,91
180x60	-	-	-	-	6,83	9,01	11,13
180x70	-	-	-	-	7,30	9,64	11,91
180x80	-	-	-	-	7,77	10,26	12,70
200x60	-	-	-	-	7,30	9,64	11,91
200x65	-	-	-	-	7,54	9,95	12,31
200x70	-	-	-	-	-	-	15,09
200x80	-	-	-	-	8,25	10,98	13,48
200x100	-	-	-	-	-	12,15	15,05



BUDA FER
ACÉL KIS- ÉS NAGYKERESKEDŐ ZRT.

Telefonszám: +3630/161-2000
E-mail: info@budafer.hu
Weboldal: acel.budafer.hu





BUDA FER

ACÉL KIS- ÉS NAGYKERESKEDŐ ZRT

ACÉLBAN AZ ERŐ
POWER IN STEEL!

MELEGEN HENGERELT IDOMACÉL TERMÉKEK HOT ROLLED PROFILE STEEL PRODUCTS

MŰSZAKI KÖVETELMÉNYEK, MÉRETTŰRÉSEK:

• EN 10056-1;2 valamint EN 10163 "C" szerint

RENDELHETŐ ANYAGMINŐSÉGEK:

• EN 10025 szerint - S 235; S 355

MINŐSÉGTANÚSÍTVÁNYOK:

• EN 10204 szerint 2.1 típus; 2.2 típus

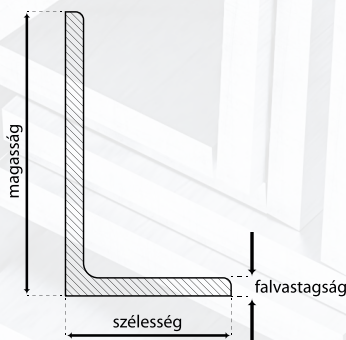

EGYENLŐTLEN SZÁRÚ L - ACÉLOK · UNEQUAL ANGLE

Méretek (mm)	(kg/fm)															
	3	4	5	6	7	8	9	10	11	12	13	14	15	16	17	18
30x20	1,12	1,46	1,78	2,09	-	-	-	-	-	-	-	-	-	-	-	-
40x20	1,36	1,77	2,18	2,56	-	-	-	-	-	-	-	-	-	-	-	-
40x25	-	1,93	2,37	-	-	-	-	-	-	-	-	-	-	-	-	-
45x30	-	2,25	2,77	3,27	-	-	-	-	-	-	-	-	-	-	-	-
50x30	-	2,41	2,96	3,51	-	-	-	-	-	-	-	-	-	-	-	-
50x40	-	2,72	3,35	-	-	-	-	-	-	-	-	-	-	-	-	-
60x30	-	-	3,36	3,99	4,59	-	-	-	-	-	-	-	-	-	-	-
60x40	-	-	3,76	4,46	5,14	-	-	-	-	-	-	-	-	-	-	-
65x50	-	-	4,35	5,16	5,97	6,75	-	-	-	-	-	-	-	-	-	-
70x50	-	-	-	5,40	-	-	-	-	-	-	-	-	-	-	-	-
75x50	-	-	4,71	5,65	6,28	7,39	8,20	-	-	-	-	-	-	-	-	-
75x55	-	-	4,95	-	6,80	-	8,59	-	-	-	-	-	-	-	-	-
80x40	-	-	-	5,41	-	7,07	-	-	-	-	-	-	-	-	-	-
80x60	-	-	-	6,37	7,36	8,34	-	-	-	-	-	-	-	-	-	-
80x65	-	-	-	6,54	-	8,66	-	10,70	-	-	-	-	-	-	-	-
90x60	-	-	-	6,82	-	8,96	-	11,10	-	-	-	-	-	-	-	-
90x65	-	-	-	7,09	-	9,30	-	-	-	-	-	-	-	-	-	-
90x70	-	-	-	-	-	9,61	-	11,80	-	-	-	-	-	-	-	-
100x50	-	-	-	6,84	-	8,97	-	11,10	-	-	-	-	-	-	-	-
100x65	-	-	-	-	8,77	9,94	11,10	12,30	13,40	14,50	-	-	-	-	-	-
100x75	-	-	-	-	9,32	10,60	11,80	13,00	14,30	-	-	-	-	-	-	-
110x70	-	-	-	-	-	-	-	13,40	-	15,90	-	-	-	-	-	-
120x60	-	-	-	-	-	10,90	-	13,40	-	-	-	-	-	-	-	-
120x80	-	-	-	-	-	12,20	-	15,00	-	17,80	-	-	-	-	-	-
125x75	-	-	-	-	-	12,20	13,60	15,00	17,80	-	-	-	-	-	-	-
130x65	-	-	-	-	-	11,80	-	14,60	-	17,30	-	-	-	-	-	-
130x90	-	-	-	-	-	-	-	16,60	-	19,70	-	-	22,80	-	-	-
140x90	-	-	-	-	-	14,00	17,40	20,60	23,80	-	-	-	-	-	-	-
150x75	-	-	-	-	-	-	15,40	17,00	18,60	20,20	-	-	-	-	-	-
150x90	-	-	-	-	-	-	-	18,20	19,90	-	-	-	-	-	-	-
150x100	-	-	-	-	-	15,30	-	19,00	-	22,50	-	26,10	-	-	-	-
200x100	-	-	-	-	-	-	-	23,00	25,10	27,30	29,50	31,60	33,70	35,90	-	-

NÉGYZET ACÉLOK · SQUARE BAR

Méretek (mm)	(kg/fm)	(kg/szál)	
		6fm	12 fm
6x6	0,28	1,68	3,36
8x8	0,50	3,00	6,00
10x10	0,79	4,74	9,48
12x12	1,13	6,78	13,56
14x14	1,54	9,24	18,48
15x15	1,77	10,62	21,24
16x16	2,01	12,06	24,12
18x18	2,54	15,24	30,48
20x20	3,14	18,84	37,68
22x22	3,80	22,80	45,60
25x25	4,91	29,46	58,92
30x30	7,07	42,42	84,84
35x35	9,62	57,72	115,44
40x40	12,60	75,60	151,20
45x45	15,90	95,40	190,80

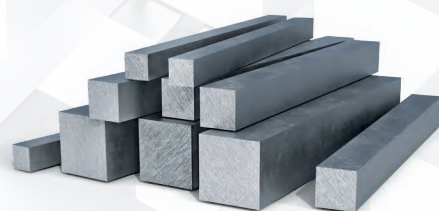
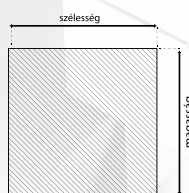

MŰSZAKI KÖVETELMÉNYEK, MÉRETTŰRÉSEK:

• EN 10056-1;2 valamint EN 10163 "C" szerint

RENDELHETŐ ANYAGMINŐSÉGEK:

• EN 10025 szerint - S 235; S 355

MINŐSÉGTANÚSÍTVÁNYOK:

• EN 10204 szerint 2.1 típus; 2.2 típus



BUDA FER

ACÉL KIS- ÉS NAGYKERESKEDŐ ZRT.

Telefonszám: +3630/161-2000

E-mail: info@budafer.hu

Weboldal: acel.budafer.hu





BUDA FER

ACÉL KIS- ÉS NAGYKERESKEDŐ ZRT

ACÉLBAN AZ ERŐ POWER IN STEEL!

MELEGEN HENGERELT IDOMACÉL TERMÉKEK • L ÉS T ACÉLOK HOT BENT PIECE OF STEEL PRODUCTS • ANGLE BARS

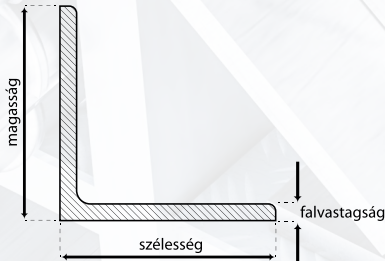

EGYENLŐ SZÁRÚ L - ACÉLOK • EQUAL-ANGLE

Méret (mm)	(kg/m)																			
axa\ls	3	3,5	4	4,5	5	6	7	8	9	10	11	12	13	14	15	16	17	18	19	20
20x20	0,88	-	1,14	-	-	-	-	-	-	-	-	-	-	-	-	-	-	-	-	-
25x25	1,11	-	1,45	-	1,77	-	-	-	-	-	-	-	-	-	-	-	-	-	-	-
30x30	1,36	-	1,78	-	2,18	-	-	-	-	-	-	-	-	-	-	-	-	-	-	-
35x35	1,60	1,85	2,09	-	2,57	-	-	-	-	-	-	-	-	-	-	-	-	-	-	-
40x40	1,84	-	2,42	-	2,97	3,52	-	-	-	-	-	-	-	-	-	-	-	-	-	-
45x45	2,09	-	2,74	3,04	3,38	4,00	-	-	-	-	-	-	-	-	-	-	-	-	-	-
50x50	2,33	-	3,06	-	3,77	4,45	-	-	-	-	-	-	-	-	-	-	-	-	-	-
60x60	-	-	3,70	-	4,57	5,42	-	7,09	-	-	-	-	-	-	-	-	-	-	-	-
70x70	-	-	-	-	5,37	6,38	7,38	8,36	9,34	-	-	-	-	-	-	-	-	-	-	-
75x75	-	-	-	-	-	6,87	7,94	9,03	-	-	-	-	-	-	-	-	-	-	-	-
80x80	-	-	-	-	-	7,34	8,48	9,63	-	11,90	-	-	-	-	-	-	-	-	-	-
90x90	-	-	-	-	-	8,32	9,61	10,90	12,20	13,40	-	14,00	-	-	-	-	-	-	-	-
100x100	-	-	-	-	-	9,20	10,70	12,20	13,50	15,00	16,40	17,80	19,20	20,60	21,90	23,20	-	-	-	-
110x110	-	-	-	-	-	-	-	-	13,50	15,00	16,60	18,20	19,70	21,20	22,80	24,30	25,70	-	-	-
120x120	-	-	-	-	-	-	-	-	14,80	16,50	18,20	19,90	21,60	23,30	25,00	26,60	28,30	29,90	31,50	-
130x130	-	-	-	-	-	-	-	14,10	16,00	17,90	19,80	21,70	23,50	25,40	27,20	29,00	30,80	32,60	34,40	-
140x140	-	-	-	-	-	-	-	-	-	21,40	23,40	25,40	27,40	29,70	31,40	33,30	35,30	37,20	-	-
150x150	-	-	-	-	-	-	-	-	-	-	23,00	25,20	27,30	29,50	31,60	33,80	35,90	38,00	40,10	44,20
160x160	-	-	-	-	-	-	-	-	-	-	-	-	-	-	-	37,30	-	-	-	-

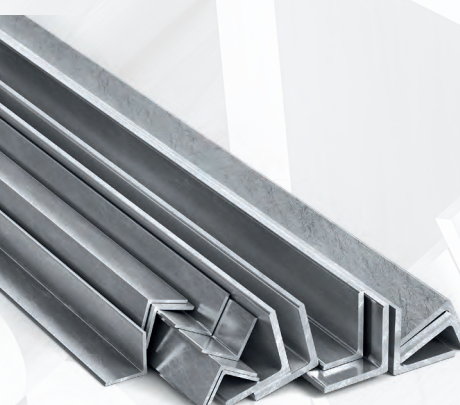

MŰSZAKI KÖVETELMÉNYEK, MÉRETTŰRÉSEK:

• EN 10056-1;2 valamint EN 10163 "C" szerint

RENDELHETŐ ANYAGMINŐSÉGEK:

• EN 10025 szerint - S 235; S 355

MINŐSÉGTANÚSÍTVÁNYOK:

• EN 10204 szerint 2.1 típus; 2.2 típus

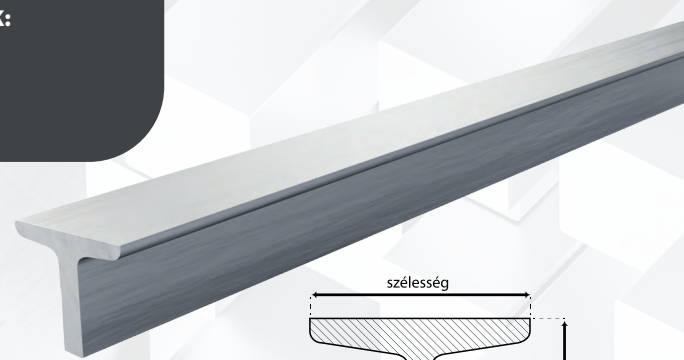

T-ACÉL - ACÉLOK • T-STEEL

Méret (mm)	(kg/m)												
hxb\ls	3	3,5	4	4,5	5	5,5	6	6,5	7	8	9	10	11
20x20	0,87	-	1,13	-	-	-	-	-	-	-	-	-	-
25x25	-	1,28	-	1,61	-	-	-	-	-	-	-	-	-
30x30	1,34	-	1,77	-	2,16	-	-	-	-	-	-	-	-
35x35	-	1,83	2,07	2,33	-	2,78	-	-	-	-	-	-	-
40x40	-	-	2,39	-	2,96	-	3,49	-	-	-	-	-	-
45x45	-	-	-	-	3,65	-	4,26	-	-	-	-	-	-
50x50	-	-	-	-	-	4,44	-	5,11	-	-	-	-	-
60x60	-	-	-	-	-	-	-	6,23	7,03	-	-	-	-
70x70	-	-	-	-	-	-	-	-	8,32	9,26	-	-	-
80x80	-	-	-	-	-	-	-	-	-	10,70	11,80	-	-
100x100	-	-	-	-	-	-	-	-	-	-	-	16,30	-

MŰSZAKI KÖVETELMÉNYEK, MÉRETTŰRÉSEK:

• EN 10056-1;2 valamint EN 10163 "C" szerint

RENDELHETŐ ANYAGMINŐSÉGEK:

• EN 10025 szerint - S 235; S 355

MINŐSÉGTANÚSÍTVÁNYOK:

• EN 10204 szerint 2.1 típus; 2.2 típus

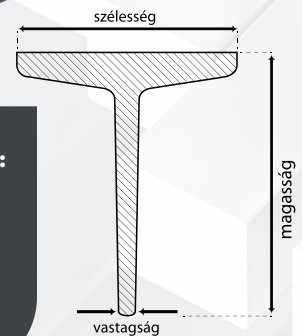

BUDA FER
ACÉL KIS- ÉS NAGYKERESKEDŐ ZRT.

Telefonszám: +3630/161-2000
E-mail: info@budafer.hu
Weboldal: acel.budafer.hu





BUDAFER

ACÉL KIS- ÉS NAGYKERESKEDŐ ZRT

ACÉLBAN AZ ERŐ POWER IN STEEL!

MELEGEN HENGERELT IDOMACÉL TERMÉKEK HOT BENT PIECE OF STEEL PRODUCTS

ZÁRTSZELVÉNYEK - LAPOSACÉL · FLAT BAR

Méretek (mm)	(kg/m)																			
	3	4	5	6	7	8	10	11	12	14	15	16	18	20	25	30	35	40	45	50
10	0,24	0,31	0,39																	
12	0,28	0,38	0,47	0,57																
14	0,33	0,44	0,55	0,66																
15	0,35	0,47	0,59	0,71		0,94	1,18													
16	0,38	0,50	0,63	0,75		1,00	1,26													
20	0,47	0,63	0,79	0,94	1,10	1,26	1,57		1,88	2,20	2,36									
25	0,59	0,79	0,98	1,18	1,37	1,57	1,96		2,36	2,75	2,94									
30	0,71	0,94	1,18	1,41	1,65	1,88	2,36		2,83	3,30	3,53	3,77		4,71						
35	0,82	1,10	1,37	1,65	1,92	2,20	2,75		3,30	3,85	4,12	4,40		5,50	6,87					
40	0,94	1,26	1,57	1,88	2,20	2,51	3,14		3,77	4,40	4,71	5,02		6,28	7,85	9,42				
45	1,06	1,41	1,77	2,12	2,47	2,83	3,53		4,24	4,95	5,30	5,65		7,07	8,83	10,60				
50	1,18	1,57	1,96	2,36	2,75	3,14	3,93		4,71	5,50	5,89	6,28		7,85	9,81	11,80				
55		1,73	2,16	2,59		3,45	4,32		5,18		6,48			8,64	10,80					
60	1,41	1,88	2,36	2,83	3,30	3,77	4,71		5,65	6,59	7,07	7,54		9,42	11,80	14,10		18,80	15,70	
65		2,04	2,55	3,06		4,08	5,10		6,12		7,65	8,16		10,20	12,80					
70	1,65	2,20	2,75	3,30	3,85	4,40	5,50		6,59	7,69	8,24	8,79		11,00	13,70	16,50		22,00		
75	1,77	2,36	2,94	3,53		4,71	5,89		7,07		8,83			11,80	14,70					
80	1,88	2,51		3,77	4,40	5,02	6,28		7,54	8,79	9,42			12,60	15,70	18,80		25,10		
90			3,53	4,24	4,95	5,65	7,07		8,48	9,89	10,60			14,10	17,70	21,20				
100	2,36	3,14	3,93	4,71	5,50	6,28	7,85	8,64	9,42	11,00	11,80		14,10	15,70	19,60	23,60	27,50	31,40	35,30	39,30
110		4,32	5,18		6,91	8,64	9,50	10,40		13,00		15,50	17,30	21,60	25,90	30,20	34,50	38,90	43,20	
120		4,71	5,65		7,54	9,42	10,40	11,30	13,20	14,10		17,00	18,80	23,60	28,30	33,00	37,70	42,40	47,10	
130		5,10	6,12		8,16	10,20	11,20	12,20		15,30	16,30	18,40	20,40	25,50	30,60	35,70	40,80	45,90	51,00	
140		5,50	6,59		8,79	11,00	12,10	13,20		16,50		19,80	22,00	27,50	33,00	38,50	44,00			
150		5,89	7,07		9,42	11,80	13,00	14,10		17,70		21,20	23,60	29,40	35,30	41,20	47,10			
160		6,28	7,54		10,00	12,60	13,80	15,10		18,80		22,60	25,10	31,40	37,70	44,00	50,20			
170		6,67	8,01		10,70	13,30	14,70	16,00		20,00		24,00	26,70	33,40	40,00	46,70	53,40			
180		7,07	8,48		11,30	14,10	15,50	17,00		21,00		25,40	28,30	35,30	42,40	49,50	56,50			
190		7,46	8,95		11,90	14,90	16,40	17,90		22,40		26,80	29,80	37,30	44,70	52,20	59,70			
200		7,85	9,42		12,60	15,70	17,30	18,80		23,60		28,30	31,40	39,30	47,10	55,00	62,80	70,70	78,50	

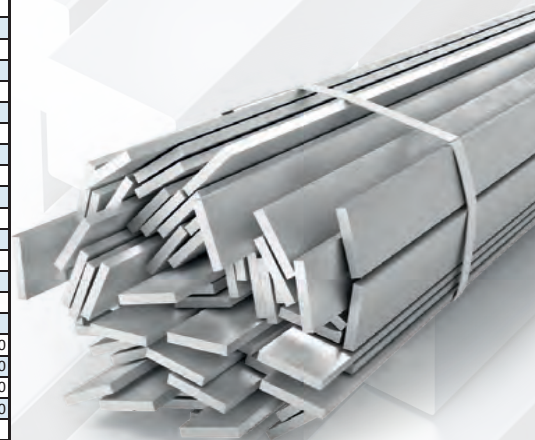

ZÁRTSZELVÉNYEK - KÖRACÉL · ROUND BAR

Ø(mm)	(kg/m)	(kg/szál)		Ø(mm)	(kg/m)	(kg/szál)		Ø(mm)	(kg/m)	(kg/szál)	
		6fm	12 fm			6fm	12 fm			6fm	12 fm
6	0,22	1,33	2,66	31	5,92	35,52	71,04	63	24,50	147,00	294,00
7	0,30	1,81	3,62	32	6,31	37,86	75,72	65	26,00	156,00	312,00
8	0,40	2,37	4,74	34	7,13	42,78	85,56	70	30,20	181,20	362,40
10	0,62	3,70	7,40	36	7,99	47,94	95,88	75	34,70	208,20	416,40
11	0,75	4,48	8,95	38	8,90	53,40	106,80	80	39,50	237,00	474,00
12	0,89	5,33	10,66	40	9,86	59,16	118,32	85	44,50	267,00	534,00
14	1,21	7,26	14,52	45	12,50	75,00	150,00	90	49,90	299,40	598,80
15	1,39	8,34	16,68	50	15,40	92,40	184,80	95	55,60	333,60	667,20
16	1,58	9,48	18,96	51	16,00	96,00	192,00	100	61,70	370,20	740,40
18	2,00	12,00	24,00	52	16,70	100,20	200,40	105	68,00	408,00	816,00
19	2,23	13,38	26,76	53	17,30	103,80	207,60	110	74,60	447,60	895,20
20	2,47	14,82	29,64	54	18,00	108,00	216,00	120	88,80	532,80	1 065,60
22	2,98	17,88	35,76	55	18,70	112,20	224,40	130	104,00	624,00	1 248,00
24	3,55	21,30	42,60	56	19,30	115,80	231,60	140	121,00	726,00	1 452,00
25	3,85	23,10	46,20	57	20,00	120,00	240,00	150	139,00	834,00	1 668,00
26	4,17	25,02	50,04	58	20,70	124,20	248,40	160	158,00	948,00	1 896,00
28	4,83	28,98	57,96	59	21,50	129,00	258,00	170	178,00	1 068,00	2 136,00
29	5,19	31,14	62,28	60	22,20	133,20	266,40	180	200,00	1 200,00	2 400,00
30	5,55	33,30	66,60	62	23,70	142,20	284,40				

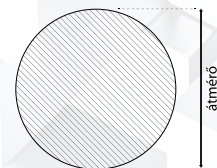

Speciális igény esetén EN 10083 illetve EN 10084 szabványok szerinti anyagminőségeket is ki tudunk szolgálni gyártásból

MŰSZAKI KÖVETELMÉNYEK, MÉRETTŰRÉSEK:

• EN 10060-1;2 valamint EN 10021 "A" szabványok szerint

RENDELHETŐ ANYAGMINŐSÉGEK:

• EN 10025 szabvány szerint - S 235; S 355

MINŐSÉGTANÚSÍTVÁNYOK:

• EN 10204 szabvány szerint 2.1 típus; 2.2 típus



BUDAFER
ACÉL KIS- ÉS NAGYKERESKEDŐ ZRT.

Telefonszám: +3630/161-2000
E-mail: info@budafer.hu
Weboldal: acel.budafer.hu





BUDAFER

ACÉL KIS- ÉS NAGYKERESKEDŐ ZRT

ACÉLBAN AZ ERŐ POWER IN STEEL!

EUROGERENDÁK • I-H TARTÓK EURO PROFILES • I-H HOLDERS

HAGYOMÁNYOS INP • CONVENTIONAL I-BEAM INP

Méretek	(mm)			(kg/fm)	(kg/szál)	
	h	b	t ^w		6fm	12 fm
80	80	42	3,9	5,94	35,64	71,28
100	100	50	4,5	8,34	50,04	100,08
120	120	58	5,1	11,10	66,60	133,20
140	140	66	5,7	14,30	85,80	171,60
160	160	74	6,3	17,90	107,40	214,80
180	180	82	6,9	21,90	131,40	262,80
200	200	90	7,5	26,20	157,20	314,40
220	220	98	8,1	31,10	186,60	373,20
240	240	106	8,7	36,20	217,20	434,40
260	260	113	9,4	41,90	251,40	502,80
280	280	119	10,1	47,90	287,40	574,80
300	300	125	10,8	54,20	325,20	650,40
320	320	131	11,5	61,00	366,00	732,00
340	340	137	12,2	68,00	408,00	816,00
360	360	143	13,0	76,10	456,60	913,20
380	380	149	13,7	84,00	504,00	1 008,00
400	400	155	14,4	92,40	554,40	1 108,80
450	450	170	16,2	115,00	690,00	1 380,00
500	500	185	18,0	141,00	846,00	1 692,00
550	550	200	19,0	166,00	996,00	1 992,00
600	600	215	21,6	199,00	1 194,00	2 388,00

PÁRHUZAMOS TALPÚ IPE • I-BEAM WITH PARALLEL FLANGES IPE

Méretek	(mm)			(kg/fm)	(kg/szál)	
	h	b	t ^w		6fm	12 fm
80	80	46	3,8	6,00	36,00	72,00
100	100	55	4,1	8,10	48,60	97,20
120	120	64	4,4	10,40	62,40	124,80
140	140	73	4,7	12,90	77,40	154,80
160	160	82	5,0	15,80	94,80	189,60
180	180	91	5,3	18,80	112,80	225,60
200	200	100	5,6	22,40	134,40	268,80
220	220	110	5,9	26,20	157,20	314,40
240	240	120	6,2	30,70	184,20	368,40
270	270	135	6,6	36,10	216,60	433,20
300	300	150	7,1	42,20	253,20	506,40
330	330	160	7,5	49,10	294,60	589,20
360	360	170	8,0	57,10	342,60	685,20
400	400	180	8,6	66,30	397,80	795,60
450	450	190	9,4	77,60	465,60	931,20
500	500	200	10,2	90,70	544,20	1 088,40
550	550	210	11,1	106,00	636,00	1 272,00
600	600	220	12,0	122,00	732,00	1 464,00

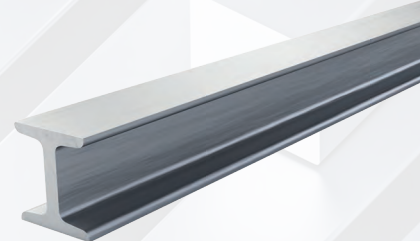
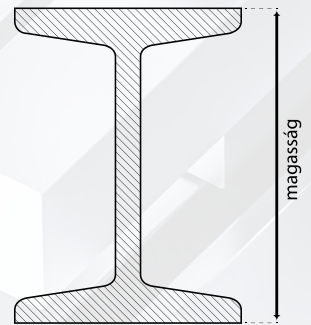

MŰSZAKI KÖVETELMÉNYEK, MÉRETTŰRÉSEK:

- DIN 1025-1 valamint EN 10024
- EN 10163-3 "C1" szerinti felülettel

RENDELHETŐ ANYAGMINŐSÉGEK:

- EN 10025-2 szabvány szerint - S 235; S 355
- EN 10025-4 szabvány szerint *
- EN 10225 szabvány szerint *

MINŐSÉGTANÚSÍTVÁNYOK:

- EN 10204 szabvány szerint 3.1 típus

Egyéb előforduló hosszúságok: 6,1; 12,1; 15,1;
18,1 méteres szálak

* Konkrét igény esetén a megjelölt
alapanyagszabvány(ok)ban található
acélminőségek gyártásból való kiszolgáltatására
is van lehetőség.

SZÉLESTALPÚ HEA TARTÓ IPB • WIDE-FLANGE HEA-BEAM IPB

Méretek	(mm)			(kg/fm)	(kg/szál)	
	h	b	t ^w		6fm	12 fm
100	100	100	6,0	20,50	123,00	246,00
120	120	120	6,5	26,88	161,28	322,56
140	140	140	7,0	33,85	203,10	406,20
160	160	160	8,0	42,88	257,28	514,56
180	180	180	8,5	51,51	309,06	618,12
200	200	200	9,0	61,81	370,86	741,72
220	220	220	9,5	71,63	429,78	859,56
240	240	240	10,0	83,40	500,40	1 000,80
260	260	260	10,0	93,21	559,26	1 118,52
280	270	280	10,5	104,01	624,06	1 248,12
300	300	300	11,0	117,75	706,50	1 413,00
320	320	300	11,5	127,56	765,36	1 530,72
340	340	300	12,0	134,43	806,58	1 613,16
360	360	300	12,5	143,26	859,56	1 719,12
400	400	300	13,5	156,01	936,06	1 872,12
450	450	300	14,0	171,71	1 030,26	2 060,52
500	500	300	14,5	188,40	1 130,40	2 260,80
550	550	300	15,0	200,18	1 201,05	2 402,10
600	600	300	15,5	212,93	1 277,58	2 555,16
650	650	300	16	225,00	1 350,00	2 700,00
700	700	300	17	241,00	1 446,00	2 892,00
800	800	300	17,5	262,00	1 572,00	3 144,00
900	900	300	18,5	291,00	1 746,00	3 492,00
1000	1 000	300	19	314,00	1 884,00	3 768,00

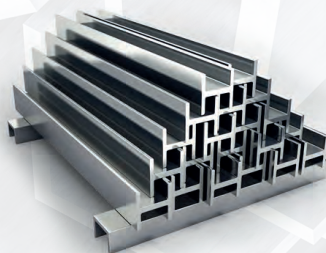

SZÉLESTALPÚ HEA TARTÓ IPBL • WIDE-FLANGE HEA-BEAM IPBL

Méretek	(mm)			(kg/fm)	(kg/szál)	
	h	b	t ^w		6fm	12 fm
100	96	100	5,0	16,77	100,62	201,24
120	114	120	5,0	20,01	120,06	240,12
140	133	140	5,5	24,82	148,92	297,84
160	152	160	6,0	30,61	183,66	367,32
180	171	180	6,0	35,71	214,26	428,52
200	190	200	6,5	42,19	253,14	506,28
220	210	220	7,0	51,02	306,12	612,24
240	230	240	7,5	60,83	364,98	729,96
260	250	260	7,5	68,68	412,08	824,16
280	270	280	8,0	76,53	459,18	918,36
300	290	300	8,5	88,31	529,86	1 059,72
320	310	300	9,0	98,13	588,75	1 177,50
340	330	300	9,5	105,98	635,85	1 271,70
360	350	300	10,0	112,84	677,04	1 354,08
400	390	300	11,0	125,60	753,60	1 507,20
450	440	300	11,5	140,31	841,86	1 683,72
500	490	300	12,0	156,01	936,06	1 872,12
550	540	300	12,5	166,81	1 000,86	2 001,72
600	590	300	13	178,58	1 071,48	2 142,96
650	640	300	13,5	191,34	1 148,04	2 296,08
700	690	300	14,5	204,00	1 224,00	2 448,00
800	790	300	15	224,00	1 344,00	2 688,00
900	890	300	16	252,00	1 512,00	3 024,00
1000	990	300	16,5	272,00	1 632,00	3 264,00



BUDAFER
ACÉL KIS- ÉS NAGYKERESKEDŐ ZRT.

Telefonszám: +3630/161-2000
E-mail: info@budafer.hu
Weboldal: acel.budafer.hu





BUDA FER

ACÉL KIS- ÉS NAGYKERESKEDŐ ZRT

ACÉLBAN AZ ERŐ POWER IN STEEL!

EUROGERENDÁK • I-H TARTÓK EURO BEAMS • I-H HOLDERS

SZÉLESTALPÚ HEM TARTÓ IPVB • WIDE - FLANGE HEM BEAM IPVB

Méretek	(mm)			(kg/fm)	(kg/szál)	
	h	b	t ^w		6fm	12 fm
100	120	106	12,0	41,99	251,94	503,88
120	140	126	12,5	52,39	314,34	628,68
140	160	146	13,0	63,58	381,48	762,96
160	180	166	14,0	76,63	459,78	919,56
180	200	186	14,5	89,39	536,34	1 072,68
200	220	206	15,0	104,01	624,06	1 248,12
220	240	226	15,5	117,75	706,50	1 413,00
240	270	248	18,0	157,98	947,88	1 895,76
260	290	268	18,0	172,70	1 036,20	2 072,40
280	310	288	18,5	190,36	1 142,16	2 284,32
300	340	310	21,0	239,42	1 436,52	2 873,04
320	359	309	21,0	246,29	1 477,74	2 955,48
340	377	309	21,0	249,23	1 495,38	2 990,76
360	395	308	21,0	251,20	1 507,20	3 014,40
400	432	307	21,0	257,08	1 542,48	3 084,96
450	478	307	21,0	264,93	1 589,58	3 179,16
500	524	306	21,0	271,80	1 630,80	3 261,60
550	572	306	21,0	279,65	1 677,90	3 355,80
600	620	305	21,0	285,00	1 710,00	3 420,00
650	668	305	21,0	293,00	1 758,00	3 516,00
700	716	304	21,0	301,00	1 806,00	3 612,00
800	814	303	21,0	317,00	1 902,00	3 804,00
900	910	302	21,0	333,00	1 998,00	3 996,00
1000	1 008	302	21,0	349,00	2 094,00	4 188,00

MŰSZAKI KÖVETELMÉNYEK, MÉRETTŰRÉSEK:

- DIN 1025-2 valamint EN 10034
- EN 10163-3 "C/1" szerinti felülettel

RENDELHETŐ ANYAGMINŐSÉGEK:

- EN 10025 -2 szabvány szerint - S 235; S 355
- EN 10025 -4 szabvány szerint *
- EN 10225 szabvány szerint *

MINŐSÉGTANÚSÍTVÁNYOK:

- EN 10204 szabvány szerint 3.1 típus

* Konkrét igény esetén a megjelölt alanyagszabvány(ok)ban található acélminőségek gyártásból való kiszolgálására is van lehetőség.

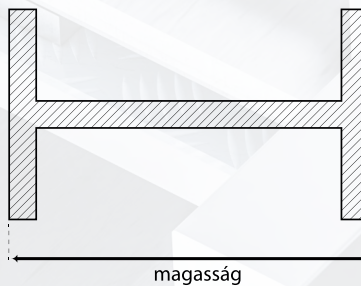

MELEGEN HENGERELT U ACÉL UPN • HOT ROLLED CHANEL-BAR UPN

Méretek	(mm)			(kg/fm)	(kg/szál)	
	h	b	t ^w		6fm	12 fm
80	80	46	3,8	6,00	36,00	72,00
100	100	55	4,1	8,10	48,60	97,20
120	120	64	4,4	10,40	62,40	124,80
140	140	73	4,7	12,90	77,40	154,80
160	160	82	5,0	15,80	94,80	189,60
180	180	91	5,3	18,80	112,80	225,60
200	200	100	5,6	22,40	134,40	268,80
220	220	110	5,9	26,20	157,20	314,40
240	240	120	6,2	30,70	184,20	368,40
270	270	135	6,6	36,10	216,60	433,20
300	300	150	7,1	42,20	253,20	506,40
330	330	160	7,5	49,10	294,60	589,20
360	360	170	8,0	57,10	342,60	685,20
400	400	180	8,6	66,30	397,80	795,60
450	450	190	9,4	77,60	465,60	931,20
500	500	200	10,2	90,70	544,20	1 088,40
550	550	210	11,1	106,00	636,00	1 272,00
600	600	220	12,0	122,00	732,00	1 464,00

MŰSZAKI KÖVETELMÉNYEK, MÉRETTŰRÉSEK:

- DIN 1026-1 valamint EN 10279

RENDELHETŐ ANYAGMINŐSÉGEK:

- EN 10025 -2 szabvány szerint - S 235; S 355

MINŐSÉGTANÚSÍTVÁNYOK:

- EN 10204 szabvány szerint 3.1 típus

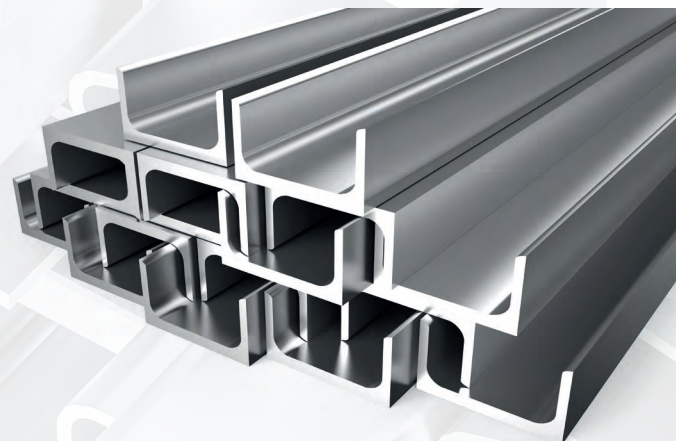

BUDA FER
ACÉL KIS- ÉS NAGYKERESKEDŐ ZRT.

Telefonszám: +3630/161-2000
E-mail: info@budafer.hu
Weboldal: acel.budafer.hu



TUV Rheinland InterCert



BUDAFER

ACÉL KIS- ÉS NAGYKERESKEDŐ ZRT

ACÉLBAN AZ ERŐ POWER IN STEEL!

MELEGEN HENGERELT ÉS EGYÉB LEMEZEK HOT ROLLED AND OTHER PLATES

MELEGEN HENGERELT LEMEZEK • HOT ROLLED PLATES

Méretek (mm) Lv. \ a x b	Kg/tábla				
	1000 x 2000	1250 x 2500	1500 x 3000	1500 x 6000	2000 x 6000
1,5	23,55	36,80	52,99	-	-
2	31,40	49,06	70,65	-	-
2,5	39,25	61,33	88,31	-	-
3	47,10	73,59	105,98	211,95	282,60
3,5	54,95	85,86	123,64	247,28	329,70
4	62,80	98,13	141,30	282,60	376,80
5	78,50	122,66	176,63	353,25	471,00
6	94,20	147,19	211,95	423,90	565,20
8	125,60	196,25	282,60	565,20	753,60
10	157,00	245,31	353,25	706,50	942,00
12	188,40	294,38	423,90	847,80	1130,40
14	219,80	343,44	494,55	989,10	1318,80
15	235,50	367,97	529,88	1059,75	1413,00
16	251,20	392,50	565,20	1130,40	1507,20
18	282,60	441,56	635,85	1271,70	1695,60
20	314,00	490,63	706,50	1413,00	1884,00
22	345,40	539,69	777,15	1554,30	2072,40
25	392,50	613,28	883,13	1766,25	2355,00
30	471,00	735,94	1059,75	2119,50	2826,00
35	549,50	858,59	1236,38	2472,75	3297,00
40	628,00	981,25	1413,00	2826,00	3768,00
50	785,00	1226,56	1766,25	3532,50	4710,00
60	942,00	1471,88	2119,50	4239,00	5652,00
70	1099,00	1717,19	2472,75	4945,50	6594,00
80	1256,00	1962,50	2826,00	5652,00	7536,00
90	1413,00	2207,81	3179,25	6358,50	8478,00
100	1570,00	2453,13	3532,50	7065,00	9420,00
120	1884,00	2943,75	4239,00	8478,00	11304,00

MŰSZAKI KÖVETELMÉNYEK, MÉRETTŰRÉSEK:

- EN 10051 valamint
- EN 10029 szerint (származástól függően)

RENDELHETŐ ANYAGMINŐSÉGEK:

- EN 10025-2 szabvány szerint* - S 235; S 355

MINŐSÉGTANÚSÍTVÁNYOK:

- EN 10204 szabvány szerint 3.1 típus

* Konkrét igény esetén a megjelölt alanyagszabvány(ok)ban található acélminőségek gyártásból való kiszolgáltatására is van lehetőség.



HIDEGEN HENGERELT LEMEZEK • COLD ROLLED SHEET

Méretek (mm) Lv. \ a x b	Kg/tábla		
	1000 x 2000	1250 x 2500	1500 x 3000
0,5	7,85	-	-
0,6	9,42	-	-
0,75	11,78	18,40	-
0,8	12,56	19,63	28,26
1	15,70	24,53	35,33
1,2	18,84	29,44	42,39
1,25	19,63	30,66	44,16
1,4	21,98	34,34	49,46
1,5	23,55	36,80	52,99
2	31,40	49,06	70,65
2,5	39,25	61,33	88,31
3	47,10	73,59	105,98

MŰSZAKI KÖVETELMÉNYEK, MÉRETTŰRÉSEK:

- EN 10130 (DIN 1623) szerint

RENDELHETŐ ANYAGMINŐSÉGEK:

- MSZ EN 10130 szerint - DC01-DC04
- EU 130/139 szabvány szerint FEP01-FEP04

MINŐSÉGTANÚSÍTVÁNYOK:

- EN 10204 szabvány szerint 3.1 típus

HORGANYZOTT LEMEZEK • GALVANIZED PLATE

Méretek (mm) Lv. \ a x b	Kg/tábla		
	1000 x 2000	1250 x 2500	1500 x 3000
0,5	8,40	13,12	18,90
0,55	9,19	14,35	20,66
0,6	9,97	15,58	22,43
0,65	10,76	16,80	24,20
0,7	11,54	18,03	25,96
0,75	12,33	19,26	27,73
0,8	13,11	20,48	29,50
1	16,25	25,39	36,56
1,5	24,10	37,66	54,22
2	31,95	49,92	71,89

MŰSZAKI KÖVETELMÉNYEK, MÉRETTŰRÉSEK:

- EN 10130 (DIN 1623) szerint

RENDELHETŐ ANYAGMINŐSÉGEK:

- MSZ 10327 szabvány szerint* - DX51D+Z, DX52D+Z
- EN 10326 SZERINT - S 220GD+Z - S 350GD+Z

MINŐSÉGTANÚSÍTVÁNYOK:

- EN 10204 szabvány szerint 2.2, 3.1 típus

BORDÁS CSEPPMINTÁS LEMEZEK • RIBBED CHEQUERED PLATES

Méretek (mm) Lv. \ a x b	Kg/tábla		
	1000 x 2000	1250 x 2500	1500 x 3000
3	52,98	82,42	119,71
4	68,68	106,95	155,03
5	84,38	131,48	190,36
6	100,08	156,01	225,68
8	131,48	205,08	296,33
10	162,88	254,14	366,98
12	194,28	300,28	429,78

MŰSZAKI KÖVETELMÉNYEK, MÉRETTŰRÉSEK:

- EN 10051 valamint
- EN 10029 szerint (származástól függően)

RENDELHETŐ ANYAGMINŐSÉGEK:

- EN 10025-2 szabvány szerint* - S 235; S 355

MINŐSÉGTANÚSÍTVÁNYOK:

- EN 10204 szabvány szerint 3.1 típus



BUDAFER
ACÉL KIS- ÉS NAGYKERESKEDŐ ZRT.

Telefonszám: +3630/161-2000
E-mail: info@budafer.hu
Weboldal: acel.budafer.hu



TÜV Rheinland InterCert



BUDAFER

ACÉL KIS- ÉS NAGYKERESKEDŐ ZRT

ACÉLBAN AZ ERŐ POWER IN STEEL!

CSÖVEK METAL PIPES

HEGESZTETT ACÉLSZERKEZETI CSÖVEK • WELDED STRUCTURAL STEEL TUBE

Méretek (mm)	Kg/szál		
	1 fm	6 fm	12 fm
Ø x s			
21,3 x 2	0,95	5,71	11,42
21,3 x 2,3	1,08	6,47	12,93
21,3 x 2,5	1,16	6,95	13,91
26,9 x 2	1,23	7,37	14,74
26,9 x 2,5	1,50	9,03	18,05
33,5 x 2	1,55	9,32	18,64
33,5 x 2,5	1,91	11,47	22,93
33,5 x 3	2,26	13,54	27,08
42,4 x 2	1,99	11,96	23,91
42,4 x 2,5	2,46	14,76	29,52
42,4 x 3	2,92	17,49	34,98
48,25 x 2	2,28	13,69	27,37
48,25 x 2,5	2,82	16,92	33,85
48,25 x 3	3,35	20,09	40,17
60 x 2	2,86	17,16	34,33
60 x 2,5	3,55	21,27	42,54
60 x 3	4,22	25,30	50,61
60 x 4	5,52	33,15	66,29
76,1 x 2	3,65	21,93	43,86
76,1 x 2,5	4,54	27,23	54,45
76,1 x 3	5,41	32,45	64,90
76,1 x 4	7,11	42,67	85,35
88,9 x 2	5,33	31,96	63,92
88,9 x 3	6,36	38,13	76,26
88,9 x 4	8,38	50,25	100,50
101,6 x 3	7,29	43,77	87,54
101,6 x 4	9,63	57,76	115,52
108 x 3,6	9,33	55,98	111,96
108 x 4	10,55	63,30	126,60
114,3 x 2,5	6,89	41,36	82,71
114,3 x 3	8,23	49,41	98,81
114,3 x 4	10,88	65,29	130,57
133 x 2,7	8,68	52,06	104,11
133 x 3	9,62	57,71	115,42
133 x 3,6	11,49	68,93	137,86
133 x 4	12,73	76,35	152,70

MŰSZAKI KÖVETELMÉNYEK, MÉRETTŰRÉSEK:

• EN 10219 - 1, 2 szerint

RENDELHETŐ ANYAGMINŐSÉGEK:

• EN10025-2 - S 235 JR
• EN10305-5 E 235 - S 235 JR
• EN10219-1 S 235JRH

MINŐSÉGTANÚSÍTVÁNYOK:

• EN 10204 szabvány szerint 2.2 típus

HORGANYZOTT HOSSZVARTATI CSÖVEK • GALVANIZED LONGITUDINAL WELDED TUBE

Méretek	coll	Ø x s (mm)	Kg/szál		
			1 fm	6 fm	12 fm
1/2"	21,3 x 2,3	1,13	6,75	13,50	
1/2"	21,3 x 2,6	1,25	7,51	15,02	
3/4"	26,9 x 2,3	1,46	8,74	17,48	
3/4"	26,9 x 2,6	1,63	9,76	19,52	
1"	33,7 x 2,9	2,30	13,80	27,60	
1"	33,7 x 3,2	2,51	15,08	30,16	
5/4"	42,4 x 2,9	2,95	17,69	35,39	
5/4"	42,4 x 3,2	3,23	19,38	38,76	
6/4"	48,3 x 2,9	3,39	20,34	40,67	
6/4"	48,3 x 3,2	3,72	22,30	44,59	
2"	60,3 x 3,2	4,70	28,22	56,45	
2"	60,3 x 3,6	5,26	31,53	63,06	
2,5"	76,1 x 3,2	6,01	36,04	72,07	
2,5"	76,1 x 3,6	6,72	40,32	80,64	
3"	88,9 x 3,6	7,91	47,44	94,87	
3"	88,9 x 4	8,74	52,46	104,93	
4"	114,3 x 4	11,36	68,15	136,31	
4"	114,3 x 4,5	12,72	76,33	152,65	

MŰSZAKI KÖVETELMÉNYEK, MÉRETTŰRÉSEK:

• EN 10255 - (DIN 2440/2444) szerint

RENDELHETŐ ANYAGMINŐSÉGEK:

• EN10025-2 szerint* - S 235 JR

MINŐSÉGTANÚSÍTVÁNYOK:

• EN 10204 szabvány szerint 2.2 típus

* Konkrét igény esetén a megjelölt alanyagszabvány(ok)ban található acélminőségek gyártásból való kiszolgáltatására is van lehetőség.

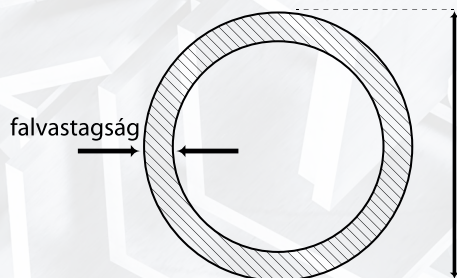

BUDAFER
ACÉL KIS- ÉS NAGYKERESKEDŐ ZRT.

Telefonszám: +3630/161-2000
E-mail: info@budafer.hu
Weboldal: acel.budafer.hu



TUV Rheinland InterCert



BUDA FER

ACÉL KIS- ÉS NAGYKERESKEDŐ ZRT

ACÉLBAN AZ ERŐ POWER IN STEEL!

CSÖVEK METAL TUBES

MELEGEN HENGERELT VARRAT NÉLKÜLI CSÖVEK · HOT-ROLLED SEAMLESS TUBE

Méretek (mm)	fm/kg												
	2,6	2,9	3,2	3,6	4	4,5	5	5,6	6,3	7,1	8	10	12,5
21,3	1,20	1,32	1,43	1,57	1,71	1,86	2,01	2,17	-	-	-	-	-
26,9	1,56	1,72	1,87	2,07	2,26	2,49	2,7	2,94	3,2	3,47	-	-	-
33,7	1,99	2,20	2,36	2,62	2,88	3,18	3,47	3,81	4,26	4,66	4,97	5,73	-
42,4	2,50	2,82	3,09	3,44	3,79	4,21	4,61	5,08	5,61	6,18	6,79	7,99	-
48,3	2,93	3,25	3,56	3,97	4,37	4,86	5,34	5,9	6,53	7,21	7,95	9,44	9,86
57	-	3,87	4,25	4,74	5,23	5,83	6,41	7,1	7,88	8,74	9,67	11,59	13,72
60,3	3,70	4,11	4,51	5,03	5,55	6,19	6,82	7,55	8,39	9,31	10,32	12,4	14,73
76,1	4,71	5,24	5,75	6,44	7,11	7,95	8,77	9,74	10,84	12,08	13,43	16,3	19,6
88,9	5,50	-	6,76	7,57	8,37	9,37	10,34	11,5	12,33	14,32	15,96	19,46	23,5
108	-	-	-	9,27	10,26	11,49	12,07	14,14	15,8	17,67	19,73	24,17	29,44
114,3	-	-	-	9,83	10,88	12,18	13,48	15,01	16,78	18,77	20,97	25,72	31,38
127	-	-	-	-	-	13,59	15,04	16,76	18,75	20,99	23,48	28,85	35,3
133	-	-	-	-	-	14,25	15,78	17,59	19,68	22,04	24,66	30,33	37,1
159	-	-	-	-	-	17,14	18,99	21,18	23,72	26,6	29,79	36,74	45,2
165,1	-	-	-	-	-	17,82	19,74	22,03	24,67	27,66	30,99	38,25	47
219,1	-	-	-	-	-	-	-	-	33,1	37,1	41,6	51,6	63,7
273	-	-	-	-	-	-	-	-	41,4	46,6	52,3	64,9	80,3
323,9	-	-	-	-	-	-	-	-	-	55,5	62,3	77,4	96
419	-	-	-	-	-	-	-	-	-	-	-	100,9	125,3

FEKETE HEGESZTETT CSÖVEK · BLACK WELDED TUBE

Méretek		Kg/szál		
coll	Ø x s (mm)	1 fm	6 fm	12 fm
1/4"	13,5 x 2,3	0,64	3,84	7,68
3/8"	17,2 x 2,3	0,85	5,10	10,20
1/2"	21,3 x 2,6	1,20	7,20	14,40
3/4"	26,9 x 2,6	1,56	9,36	18,72
1"	33,7 x 3,2	2,41	14,46	28,92
5/4"	42,4 x 3,2	3,09	18,54	37,08
6/4"	48,3 x 3,2	3,56	21,36	42,72
2"	60,3 x 3,6	5,03	30,18	60,36
2,5"	76,1 x 3,3	6,44	38,64	77,28
3"	88,9 x 4	8,38	50,28	100,56
4"	114,3 x 4,5	12,19	73,14	146,28
5"	139 x 5	16,52	99,12	198,24
6"	165,1 x 5	19,74	118,44	236,88

MŰSZAKI KÖVETELMÉNYEK, MÉRETTŰRÉSEK:

· EN 10297 (DIN2448/1629) szerint

RENDELHETŐ ANYAGMINŐSÉGEK:

· EN10025-2 szerint* - S 235 JR

MINŐSÉGTANÚSÍTVÁNYOK:

· EN 10204 szabvány szerint 2.2 típus

MŰSZAKI KÖVETELMÉNYEK, MÉRETTŰRÉSEK:

· EN 10255 (DIN 2440/244) szerint

RENDELHETŐ ANYAGMINŐSÉGEK:

· EN10025 szerint

· EN10025-2 szerint* S235 JR

MINŐSÉGTANÚSÍTVÁNYOK:

· EN 10204 szabvány szerint 2.2 típus

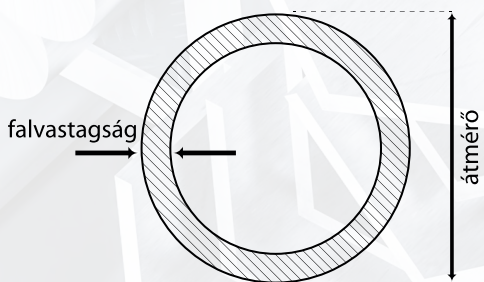

BUDA FER
ACÉL KIS- ÉS NAGYKERESKEDŐ ZRT.

Telefonszám: +3630/161-2000

E-mail: info@budafer.hu

Weboldal: acel.budafer.hu



TÜV Rheinland InterCert



BUDA FER

ACÉL KIS- ÉS NAGYKERESKEDŐ ZRT

ACÉLBAN AZ ERŐ POWER IN STEEL!

HÁLÓ BETON ACÉL MESH REINFORMING STEEL

HEGESZTETT HÁLÓ · WILDED MESH

Méretek (mm)			kg/tábla
Ø	osztás	Tábla méret	
4	50x50	800x2000	6,34
4	50x50	1000x2000	7,92
4	50x50	1250x2500	12,13
4	75x150	2150x5000	21,90
4	150x150	2150x5000	14,60
4,2	100x100	2150x5000	23,60
4,2	150x150	2150x5000	15,90
5	75x150	2150x5000	33,80
5	100x100	2150x5000	33,50
5	150x150	2150x5000	22,50
5	150x150	2400x6000	29,60
5	200x200	2150x5000	16,80
6	100x100	2150x5000	48,30
6	100x100	2400x6000	63,90
6	150x150	2150x5000	32,40
6	150x150	2400x6000	42,60
6	200x200	2150x5000	24,10
6	200x200	2400x6000	32,00
8	100x100	2150x5000	85,90
8	100x100	2400x6000	113,80
8	150x150	2150x5000	57,70
8	150x150	2400x6000	75,80
8	200x200	2150x5000	43,00
8	200x200	2400x6000	56,90
10	150x150	2150x5000	90,10
10	150x150	2400x6000	118,50
10	200x200	2150x5000	67,00
10	200x200	2400x6000	88,80

BETON ACÉL · REINFORCING STEEL

Méretek (mm)	kg/fm	kg/szál	
		6 fm	12 fm
6	0,22	1,33	2,66
8	0,40	2,37	4,74
10	0,62	3,70	7,40
12	0,89	5,33	10,66
14	1,21	7,26	14,52
16	1,58	9,48	18,96
18	2,00	12,00	24,00
20	2,47	14,82	29,64
22	2,98	17,88	35,76
25	3,85	23,10	46,20
28	4,83	28,98	57,96
32	6,31	37,86	75,72
36	7,99	47,94	95,88
40	9,86	59,16	118,32

MŰSZAKI KÖVETELMÉNYEK, MÉRETTŰRÉSEK:

· EN 10080 illetve DIN 488/1

RENDELHETŐ ANYAGMINŐSÉGEK:

· DIN 488/1 szerint* B51 5005, B51 500M
· MSZ 982 szerint* BHB 55.50, BHS 55.50
· MSZ 339 szerint* B60.50, S5.50, B60.50S

MINŐSÉG TANÚSÍTVÁNYOK:

· EN 10204 szabvány szerint 2.2 típus

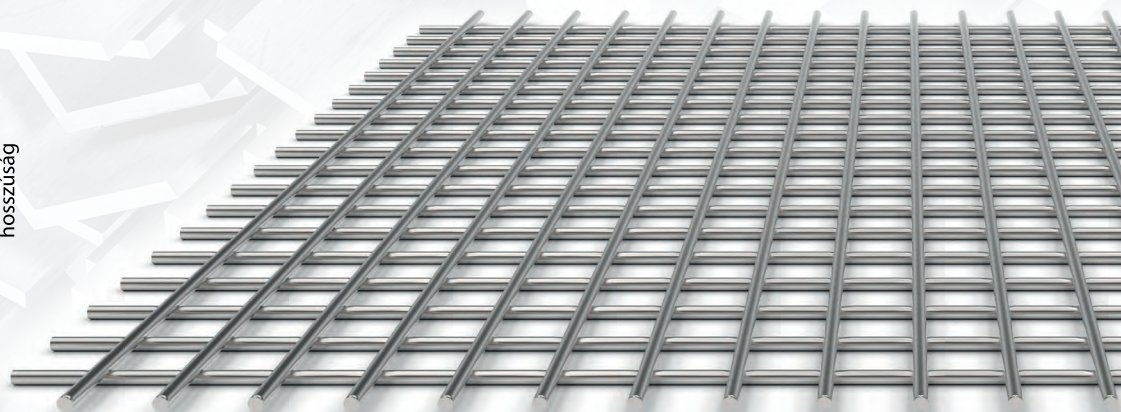
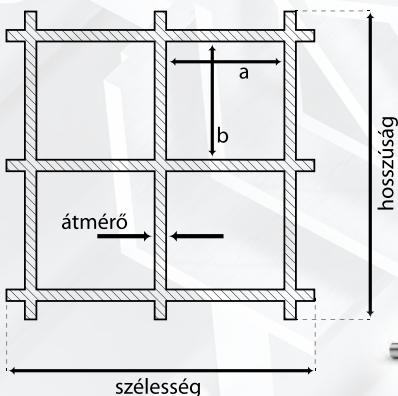
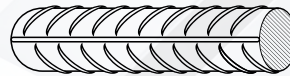
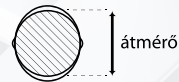

BUDA FER
ACÉL KIS- ÉS NAGYKERESKEDŐ ZRT.

Telefonszám: +3630/161-2000
E-mail: info@budafer.hu
Weboldal: acel.budafer.hu



TÜV Rheinland InterCert



BUDAFER

ACÉL KIS- ÉS NAGYKERESKEDŐ ZRT

ACÉLBAN AZ ERŐ
POWER IN STEEL!

ACÉL MINŐSÉGEKRŐL ABOUT STEEL QUALITY

SZERKEZETI ACÉLMINŐSÉGEK ÖSSZEHASONLÍTÁSA · COMPARISON OF STRUCTURAL STEEL QUALITIES

EN 10027-1, ECISS IC 10 szerint	Werkstoff-Nummer	EN 10025 szerint	DIN 17 100 szerint	Megjegyzés
S185	1.0035	FE 310-0	St 33	
S 235 JR	1.0037	Fe 360 B	St 37-2	Acél- és gépgyártásban alapvető minőségek. Például kevésbé igénybevett alkatrészek.
S 235 JRG1	1.0036	Fe 360 BFU	Ust 37-2	
S 235 JRG2	1.0038	Fe 360 BFN	Rst 37-2	
S 235JO	1.0114	Fe 360 C	ST 37-3 U	Normál körülmények között használt acél- szerekezetek. Jól megmunkálhatók.
S 235 J2G3	1.0116	Fe 360 D1	St 37-3 N	
S 235J2G4	1.0143	Fe 360 D2	-	
S 275JR	1.0044	Fe 430 B	St 44-2	Közepes igénybevételű felhasználási területre szánt minőségek. Például tengelyek és emelők.
S 275JO	1.0143	Fe 430 C	St 44-3 U	
S 275J2G3	1.0144	Fe 430 D1	St 44-3 N	
S 275J2G4	1.0145	Fe 430 D2	-	
S 355JR	1.0045	FE 510 B	-	Nagy igénybevételre szánt minőségek. Például darupályák, főtartók.
S 355JO	1.0553	Fe 510 C	St 52-3 U	
S 355J2G3	1.057	Fe 510 D1	St 52-3 N	
S 355J2G4	1.057	Fe 510 D2	-	
S 355K2G3	1.0595	Fe 510 DD1	-	
S 355K2G4	1.0596	Fe 510 DD2	-	
E 295	1.0050	Fe 490-2	St 50-2	Speciális igénybevételekre szánt minőségek.
E 355	1.0060	Fe 590-2	St 60-2	
E 360	1.0070	Fe 690-2	St 70-2	

BETON ACÉLOK ÖSSZEHASONLÍTÁSA · COMPARISON OF CONCRETE STEELS

MSZ 339: 1987 szerint	WERKSTOFF NUMMER	DIN 10080 szerint	DIN 488 szerint
B 38.24	-	-	-
B 38.24B	-	-	-
B 50.36	-	-	-
B 60.40	1.0428	-	BSt 420 S
B 60.50	-	-	-
B 60.50S	1.0438	-	BSt 500 S
B 75.50	-	-	-
-	-	-	-
-	-	B 500 H	-
B 55.50	1.0466	-	BSt 500 M
-	-	B 500 M	-
-	1.0464	-	BSt 500 G
-	1.0465	-	BSt 500 P



BUDAFER
ACÉL KIS- ÉS NAGYKERESKEDŐ ZRT.

Telefonszám: +3630/161-2000
E-mail: info@budafer.hu
Weboldal: acel.budafer.hu



TUV Rheinland InterCert



BUDAFER

ACÉL KIS- ÉS NAGYKERESKEDŐ ZRT

ACÉLBAN AZ ERŐ
POWER IN STEEL!

ACÉL JELÖLÉSEK, SZABVÁNYOK STEEL MARKINGS, STANDARDS

ACÉL JELÖLÉSEK SZABVÁNYOS FELÉPÍTÉSE · STANDARD STRUCTURE FOR STEEL MARKINGS

PI. S 355JR2C	
S	Acélcsoport. Ebben az esetben melegen hengerelt szerkezeti acél.
355	A minőségre jellemző legkisebb vastagsághoz tartozó minimum folyáshatárérték. folyáshatárérték (Rp 0,2) (Ma)
JR	Ütőmunkára vonatkozó előírások.
G2	Kész állapot jelölésére szolgáló karakterek: M - Thermomechanikusan hengerelt N - Normalizálva hengerelt Q - Nemesített G1 - Csillapítatlan acél G2 - Csillapított acél G3, G4 - Speciális szállítási feltételek
C	Felhasználás. Egyéb tulajdonság jelölésére vonatkozó karakterek: C - Különleges, hidegen alakítható D - Bevonatolásra szánt E - Zománcozásra szánt F - Kovácsolásra szánt H - Zártszelvény L - Alacsony hőmérsékleten történő felhasználásra M - Thermomechanikusan hengerelt N - Normalizálva hengerelt Q - Nemesített S - Hajógyártás T - Csőgyártás W - Időjárásálló

ÜTŐMUNKA ÉRTÉKEK · LATER WORK VALUES

ÜTŐMUNKA ÉRTÉKEK			VIZSGÁLT HŐMÉRSÉKLET
27 J	40 J	60 J	°C
JR	KR	LR	+20
JO	KO	LO	0
J2	K2	L2	-20
J3	K3	L3	-30
J4	K4	L4	-40
J5	K5	L5	-50
J6	K6	L6	-60



BUDAFER
ACÉL KIS- ÉS NAGYKERESKEDŐ ZRT.

Telefonszám: +3630/161-2000
E-mail: info@budafer.hu
Weboldal: acel.budafer.hu



TÜV Rheinland InterCert



BUDA FER
ACÉL KIS- ÉS NAGYKERESKEDŐ ZRT

*ACÉLBAN AZ ERŐ
POWER IN STEEL!*

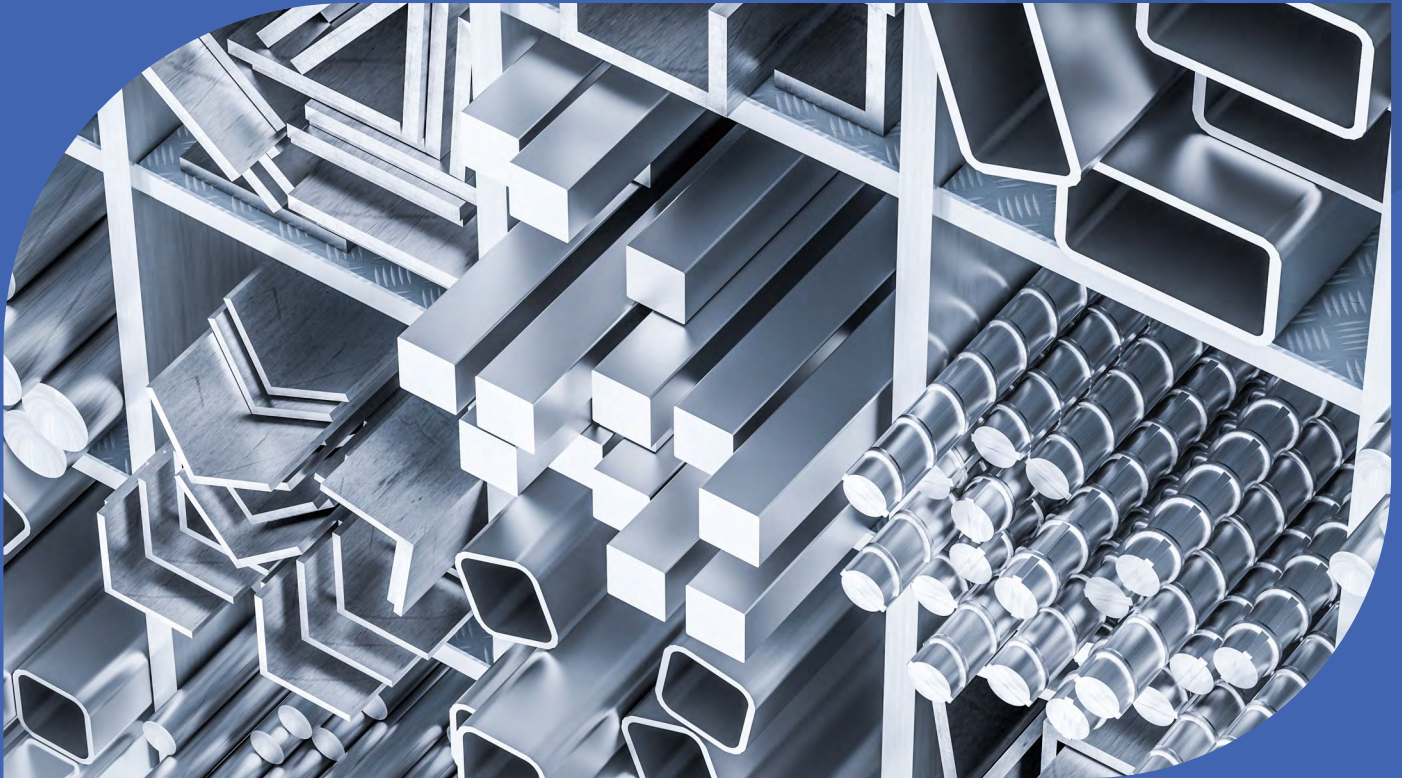

BUDA FER
ACÉL KIS- ÉS NAGYKERESKEDŐ ZRT

Telefonszám: +3630/161-2000

E-mail: info@budafer.hu

Weboldal: acel.budafer.hu

*ACÉLBAN AZ ERŐ
POWER IN STEEL!*

 BUDA ROOF FER

